



FABRICO DE CUNHOS, CORTANTES E PEÇAS.

Sabedoria e experiência na execução
de ferramentas e peças com qualidade.



ÍNDICE

Breve história	02
A Empresa	03
Cunhos	04
Prensa manual	05
Cortante manual de esquadros	05
Cortantes para prensa	06
Cortantes pneumáticos	07
Peças diversas	08
Chapas de ventilação	09
Compaços projetantes	09
Espelhos e pateres	10
Esquadros de alinhamento	11
Esquadros de aperto	12
Esquadros para fixação de janelas	13
Topos e Kits para lâminas quebra sol	14
Listagem de cortantes	15
Catálogo Esquadros Fixação Zincados	20
Catálogo Esquadros Inox	28
Catálogo Esquadros Alumínio	37
Catálogo Topos	38
Catálogo Produto Diversos	43
Pateres de Fixação em aço Inox	44
Grelhas de Ventilação	45
Outros	46



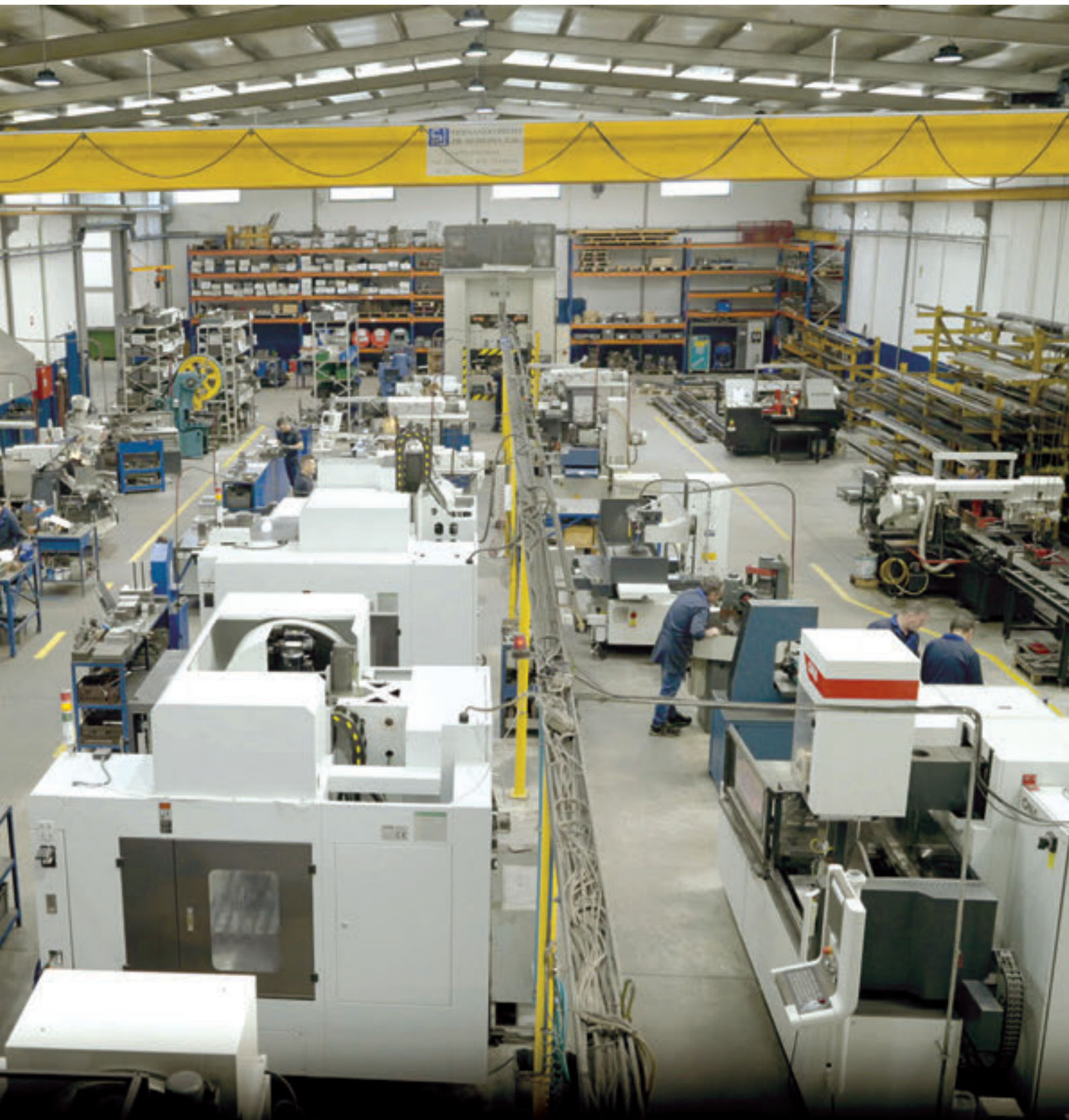



BREVE HISTÓRIA DA EMPRESA.



Manuel Silva Santos

A CUNCORTAVE é uma empresa portuguesa inserida no setor da metalomecânica que nasceu em 1984 com o nome de 'M.S.S. - Manuel Silva Santos, Lda' empresa criada com nome individual devendo o seu nome original ao fundador Sr. Manuel Santos.

As primeiras instalações da M.S.S. - Manuel Silva Santos, Lda foram ao lado da sua residência, com cerca de 100 m², em Ribeirão, no concelho de Vila Nova de Famalicão.

Em 1996, a empresa M.S.S. - Manuel Silva Santos, Lda conheceu as segundas instalações, num pavilhão com cerca de 350 m² também situado em Ribeirão.

A empresa adotou a sua atual denominação – CUNCORTAVE – Fabrico de Cunhos e Cortantes, Lda. em 1999 tendo esta designação advindo da junção de Cunhos e Cortantes do Ave – nome que representa os produtos produzidos e a terra onde edificou.

Passados três anos (2002) a CUNCORTAVE mudou-se para as suas atuais instalações, agora inserida numa zona industrial com cerca de 1500 m².

Surge em 2019, a necessidade de uma ampliação, passando a dispor de 2 unidades industriais, a unidade industrial I com 1500 m², para a produção de Cunhos e Cortantes para materiais metálicos, e a unidade industrial II com 900 m² para a produção de peças em aço inox, em alumínio e em ferro.



A EMPRESA

Com mais de 40 anos de experiência, a **CUNCORTAVE** idealiza, projeta e produz ferramentas e peças à medida do Cliente com qualidade e excelência.

A **CUNCORTAVE** detém assim uma vasta experiência acumulada ao longo de todos estes anos de trabalho e pesquisa constante, por forma a solucionar os problemas dos seus Clientes, garantindo a qualidade do produto e satisfação do Cliente.

A nossa equipa de profissionais é o motor que impulsiona o nosso sucesso, e com as mais avançadas tecnologias conseguimos estar na vanguarda do fabrico de ferramentas progressivas e de peças.

Cunhos e Cortantes

Estamos vocacionados para o fabrico de cunhos e cortantes, que são ferramentas em aço projetadas para cortar ou moldar materiais metálicos para vários setores de atividades, nomeadamente para a área caixilharia de alumínio.

Os cunhos e cortantes podem ser: simples ou progressivos; de ataque manual; para aplicar em prensas ou com pneumático incorporado, todos com o mesmo padrão elevado qualidade.

Peças diversas

Produzimos peças diversas em aço inox, alumínio ou ferro através de corte, estampagem e a laser. Assim conseguimos fornecer peças metálicas (esquadros de alinhamento, esquadros de fixação, esquadros de reforço, espelhos e pateres em inox, topos, peças de ventilação, peças estampadas de grande dimensão e outras peças variadas) para vários setores de atividades, nomeadamente para a área caixilharia de alumínio, farmacêutica, mobiliário, entre outras.

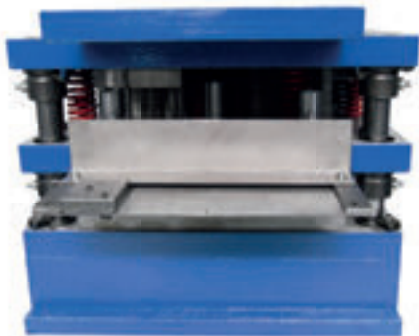
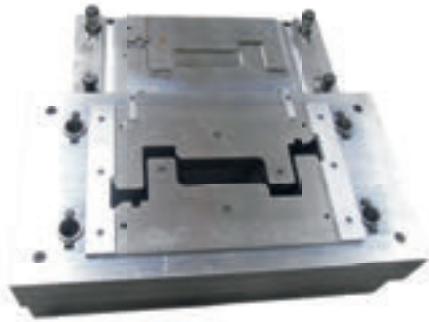

PRENSA MANUAL 3T



CORTANTE MANUAL DE ESQUADROS



CORTANTES PARA APLICAR EM PRENSA

Ver listagem de cortantes

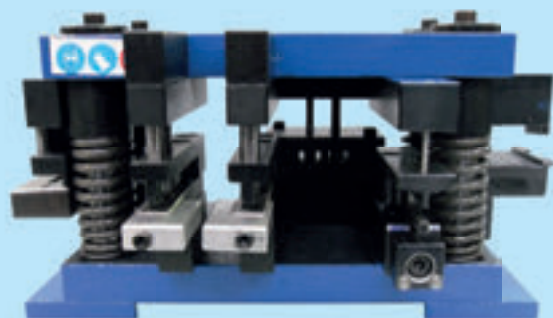
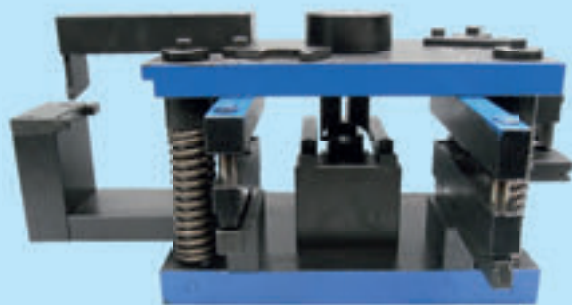
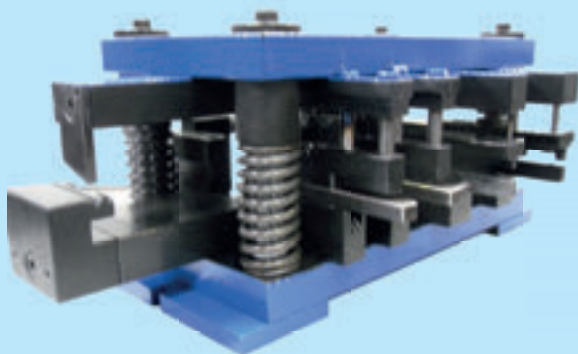
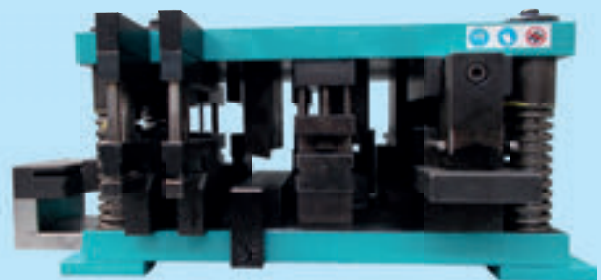
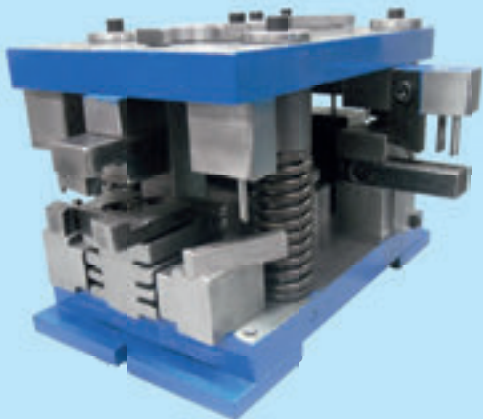
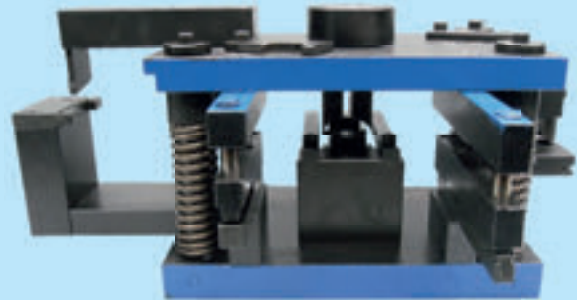
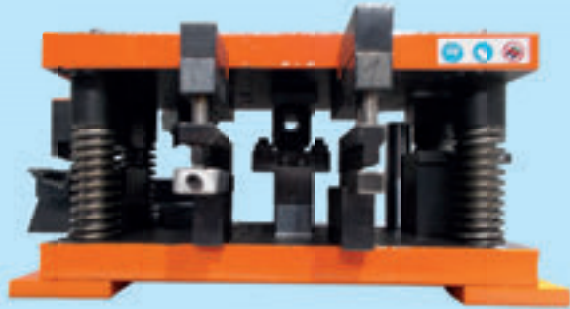

CORTANTES PNEUMÁTICOS

Ver listagem de cortantes

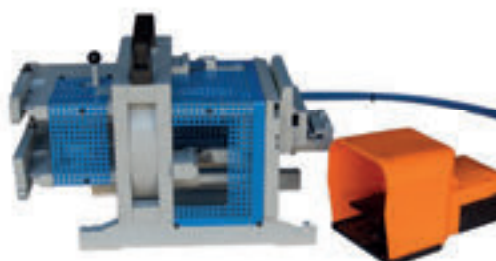

PEÇAS DIVERSAS

Ver listagem de peças



CHAPAS DE VENTILAÇÃO

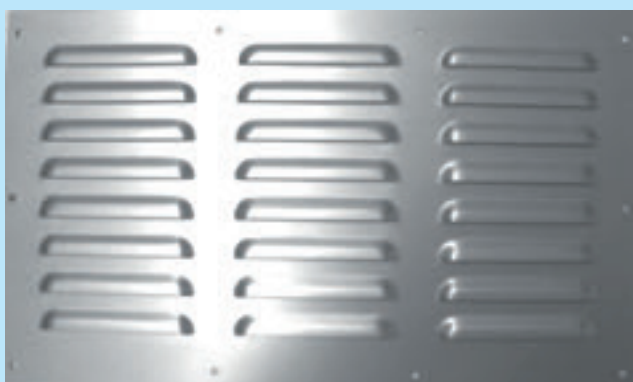

COMPAÇOS PROJETANTES 3 A 6 PONTOS



ESPELHOS E PATERES PARA GRADEAMENTOS INOX

[Ver listagem de peças](#)

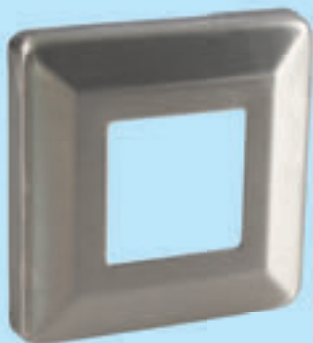

ESQUADROS DE ALINHAMENTO

Ver listagem de peças



ESQUADROS DE APERTO ALUMÍNIO PERNO OU PREGO

Ver listagem de peças



ESQUADROS PARA FIXAÇÃO DE JANELAS

Ver listagem de peças

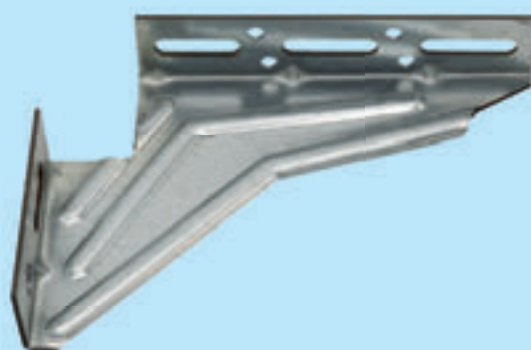

TOPOS E KITS PARA LÂMINAS QUEBRA SOL



LISTAGEM DE CORTANTES

Mais modelos disponíveis, **consulte-nos!**

CÓD.	REFERÊNCIA	CÓD.	REFERÊNCIA
068	CORTANTE TC 4000 PERIMETRAL	XS 60/24000	CORTANTE OPERAÇÕES XS 60/24000
079	CORTANTE TC 4200	XS 68	CORTANTE BIBLOCO XS 68
107	CORTANTE MINI PERIMETRAL	TS-57	CORTANTE TS-57
115	CORTANTE TC 400	TS-68	CORTANTE TS-68
124	CORTANTE TC 600	0121	CORTANTE CW-50
140	CORTANTE TC-5200	142	CORTANTE BIBLOCO CP 130
SUPL.TE 3000	CORTANTE SUPLEMENTO TE 3000 - ESQ. MOLA	143	CORTANTE BIBLOCO CP-45
TC6200	CORTANTE TC 6200	133	CORTANTE TLS 110
TE 3000	CORTANTE TE 3000	150	CORTANTE ECO SISTEM
TE 3000 PIVOTANTE	CORTANTE TE 3000 PIVOTANTE-SPACIO	155	CORTANTE PNEUMATICO 097. W500
LT FOLHA OCULTA	CORTANTE LT FOLHA OCULTA	156	CORTANTE PNEUMATICO 097.W400
JG	CORTANTE JG	095	CORTANTE CS-68
TR-PERIMETRAL	CORTANTE MONOBLOCO TR - CORRER -PERIMETRAL	072	CORTANTE BIBLOCO CP-50
NOVA OS	CORTANTE NOVA OS	CD-50	CORTANTE CD-50
HT	CORTANTE HT	CP 155 LS	CORTANTE CP 155 LS
IT/ST	CORTANTE IT/ST	CP 45 PA FIXOS	CORTANTE CP 45 PA
JF	CORTANTE JF	CP 45 PA MOVEIS	CORTANTE BIBLOCO CP 45 PA (MOVEIS)
OS CAPAS	CORTANTE CAPAS OS	CP 68	CORTANTE BIBLOCO CP-68
SUPL. JT -A N	SUPLEMENTO CORTANTE JT AROS NACIONAIS	ES 45 PA	CORTANTE ES 45 PA
PORTOES SERIE PA	CORTANTE SERIE PORTOES PA	B-90	CUNHO / CORTANTE B-090
JE / JT	CORTANTE JE / JT	094	CORTANTE PRESTIGE
JT-F-MINIMALISTA	CORTANTE JT-FOLHAS-MINIMALISTA	05	CORTANTE B80
TR	CORTANTE MONOBLOCO TR	123	CORTANTE PINGADEIRA
ST - PIVOTANT	CORTANTE ESQ. ST-PIVOTANTE	0126	CORTANTE B5 HOR ESPECIAL
JT-PERIMETRAL	CORTANTE JT - PERIMETRAL	G.007.088	CORTANTE B-250
LT 72/73/74	CORTANTE DE ESQUADROS LT 72/73/74	G.007.089	CORTANTE B-250
JE	CORTANTE JE	G007082	CORTANTE B095 LV
JM	CORTANTE MONOBLOCO JM	G.007.086	CORTANTE A055
JT	CORTANTE BIBLOCO JT	THERMOLINE 90°	CORTANTE SUPLEMENTO THERMOLINE 90°
JT - A-N	CORTANTE JT AROS NACIONAIS	G.007.085	CORTANTE B095 LV
JT - AROS	CORTANTE JT AROS	G.007.083	CORTANTE A175FE
JT - F	CORTANTE JT FOLHAS	B-55 B-55 - V2023	
LT	CORTANTE LT	G007089-G007088	CORTANTE BIBLOGO B-250
POR 15	CUNHO SUPL. PORTOES	THERMOLINE	CORTANTE THERMILINE
PORTOES	CORTANTE DE PORTOES	G007087	CORTANTE GERAL B55 - V2023
RTA72/91	CORTANTES ESQUADROS ALUMINIO DUBRAL	G007002	CORTANTE B.003 H C/3R E TUBULAR
RTC-PLUS	CORTANTE RTC-PLUS	L45000 - 1	CORTANTE L45000
SCA ABRIR	CORTANTE SCA ABRIR	L 45000 - 2	CORTANTE L45000
SCA CORRER	CORTANTE SCA CORRER	R65 R75	CORTANTE R65-R75
PERIMETRAL SCA	CORTANTE PERIMETRAL-ESQUADROS +CAPA +ÁGUAS	R-40	CORTANTE R-40

CÓD.	REFERÊNCIA	CÓD.	REFERÊNCIA
MIAMI	CORTANTES MIAMI	129	CORTANTE LIN 203000 - L63000
NIENOR 1	CORTANTE PNEUMATICO ABERTURA 25/FURO 5 MM	118	CORTANTE EURO SLIDE, LIN 60 000
NIENOR 2	CORTANTE PNEUMATICO FURO 4.8 MM	051	CORTANTE LIN 3500
NIENOR 5	CORTANTE ESQUADROS	063	CORTANTE C-E-LIN 6000
080	CORTANTE ESQUADROS	0102	CORTANTE LIN 64000
C-800	CORTANTE C-800	L66000	CORTANTE L66000
N14100 OCVLTA	CORTANTE N14100 OCVLTA	PORTOES 2	CORTANTE DE PORTOES
N14200 OCVLTA	CORTANTE N14200 FO	POTOES 2	CORTANTE DE PORTOES
N14600	CORTANTE N14600	L67000	CORTANTE L67000
N15200	CORTANTE N15200	LIN 56000	CORTANTE LIN 53000,54000.55000 56000
N15200 VIP	CORTANTE N15200 VIP	LIN 58000	CORTANTE LIN 58000
N16200	CORTANTE N16200	LIN 58000 FO	CORTANTE LIN 58000 FO
N17100	CORTANTE N17100	SUPL. L57000	CORTANTE SUPL. L57000
N18200	CORTANTE N18200	BALAUSTRADA	CORTANTE BIBLOCO BALAUSTRADA
N24000-H-35	N 24000 ONURB	BALUSTRADA	CUNHO BIBLOCO BALUSTRADA
N24020	CORTANTE SAIDA DAS ÁGUAS N24020	162	CORTANT T-20 921
PORTOES 1	CORTANTE PORTOES	FY- FECHOS	CUNHO PARA FECHOS SOLEAL
N24200 - V2	CORTANTE N24200 - V2	FY FIXOS CUNHO PARA AROS FIXOS SOLEAL	
N31000	CORTANTE N31000 DIVISORIAS	FY MOVEIS	CUNHO PARA AROS MOVEIS SOLEAL
N31300	CORTANTE CUN.0098-N31300	FR 1076	CUNHO FECHO P70 CL
N27000 BIBLOCO	CORTANTES N27000 BIBLOCO	FR 1083	CORTANTE ESQUADROS + CAPAS FR 1083
N27000	CORTANTE N27000	FR1075	CUNHO P70-CL
N19000	FERRAMENYA N19000	FR1080	CORTANTE SLIMESLIDE
N24200 C35	CORTANTE N24200 SUPL. C35	FR1082	CORTANTE FR1082
N13200	CORTANTE N13200	FR1084	CORTANTE T-40 (FR1084)
N25500	CORTANTE N25500	FR1085	CORTANTE FR 1085 MOVEIS
0100	CORTANTE N26200 AROS MOVEIS	FR1086	CORTANTE FR1086
0101	CORTANTE N 26200 AROS FIXOS	145	CORTANTE T-20 AROS MOVEIS
0104	CORTANTE N14100-N14200	146	CORTANTE T-20 AROS FIXOS
0105	CORTANTE N25400	137	CORTANTE WIDSLIDE 150 FIXO
027	CORTANTE CORRIMÃO COMPLECTO	138	CORTANTE WIDSLIDE 150 MOVEIS
090	CORTANTE SUPLEMENTO N24000 S/NOVA	139	CORTANTE BW FUIROS DE TRAVESSAS
105	CORTANTE DE FACHADAS N15000	T20-FRIA	CORTANTE T-20-FRIA
134	CORTANTE MOVEIS N14100-200-300	T-30 940	CORTANTE T-30 940
135	CORTANTE FIXOS N14100-200-300	T30-950	CUNHO T-30 950
148	CORTANTE N20200	P 70 OC	CORTANTE P 70 OC MOVEIS
157	CORTANTE N21000 PER	P 70 OC FIXO	CORTANTE P 70 OC FIXOS
154	CORTANTE N 24000 H	P-70 FP	CORTANTE P 70 FP/ FR1066
163	CORTANTE N20200 TRIRRAIL	PRO 50	CORTANTE PRO 50
PORTOES 4	CUNHO DE PORTOES	PCH	CUNHO PCH
B -150	CORTANTE BIBLOCO B-150	SIPL. DOMO 67	SUPLEMENTO DOMO 67 ESQ.+ ÁGUAS+ABAS
PERM. B-55	CORTANTE PERIMETRAL B-55	DOMO 77	CORTANTE DOMO 77 / 67
PV 70	CORTANTE PV.70	DOMO ARH 67-60-45	CORTANTE DOMO ARH 67-60-45
S120	CORTANTE S120	PCH-EVOLUTION	CORTANTE PCH-EVOLUTION
G-130	CORTANTE G-130 GUILHOTINA	PCH EVOLUTION SUP	CORTANTE PCH EVOLUTION SUPLEMENTO
ABAS P-75	CORTANTE RAPAR ABAS P-75	PCH-PLUS	CORTANTE PCH - PLUS
DALLAS/LE MANS	CORTANTE DE DALLAS / LE MANS	DOMO 67 RT MOLA	CORTANTE DOMO 67 RT MOLA
128	CORTANTE MONOBLOCO RTA 72--LIN 58000	DOMO 67RT ALUMINIO	CORTANTE DOMO 67RT ALUMINIO

LISTAGEM DE CORTANTES

Mais modelos disponíveis, **consulte-nos!**

CÓD.	REFERÊNCIA	CÓD.	REFERÊNCIA
ARH FO 67	CORTANTE ARH FOLHA OCULTA 67	SODINAMICA	CUNHO DE PERCIANAS
B-55 MINIMALISTA	CORTANTE B-55 MINIMALISTA	SODINAMICA-1	CORTANTE 1 FURO EM PERFIL APERTO DE ESQ.
CS-EUR TRIRRAIL	CORTANTE CS-EUR TRIRRAIL	SUPL 64-74	CORTANTE SUPLEMENTO 64/74
0125	CORTANTE PORTADAS C/1ª ALMA + FUROS	TAPES	CORTANTE RAPAR TAPES + ESQUADRO ALUMINIO
09	CORTANTE B-1 COMPLECTO	T20-912	CORTANTE T20-912 FRIA
010	CORTANTE B-1 NORMAL	SW	CORTANTES SW
036	CORTANTE B-55	PRA/PRB	CORTANTE PRA - PRB
034	CORTANTE FECHOS LATERAIS C/MATRIZ	PERU/MEXICO	CORTANTE DE SERIE DE CORRER
047	CORTANTE 8100 MONOBLOCO S/B	PF-70	CORTANTE PF-70
CUN.0093	CORTANTE N31600	OS	CORTANTE OS-DOUBLE-TRIPLE
R50	CORTANTE R50	P-75	CORTANTE P-75 + OCULTA
106	CORTANTE L-86	CT-HOTEL	CORTANTE CT-HOTEL
PORTOES 3	CORTANTE PORTÕES	4700	FERRAMENMTA 4700
XP -GU	CORTANTE XP-GU	EXP	CORTANTE EXP (RCN)
XP-W	CORTANTE XP-W	EXP-X	CORTANTE EXP-X (RCN)
S-RS 54-65-77	CORTANTE MONOBLOCO S-RS 54-65-77	FR 1083-S	CORTANTE FR 1083, PERFIL REFORÇADO
S/RS 54 65 77	CORTANTE RS 54 65 77	FR 1085-S	CORTANTE FR 1085, PERFIL REFORÇADO
FR.0001/2500	CORTANTE - BASE CE	159	CORTANTE RCG 45°
FR.0002/2500	CORTANTE +E4500/5500/6700/7700	149	CORTANTE ESQUADROS RT-45-RT-60
W 77-HV C16+CE	CORTANTE W 77-HV C16+CE	141	CORTANTES BIBLOCO N17000 J+P
WP-20	CORTANTE WP-20	126	CORTANTE SUPLEMENTO RTA 72
JWS 100	CORTANTE WS 100	130	CORTANTE UNIOES
E-7500	CORTANTE E-7500 E 7500 3D	121	CORTANTE ESQ.MOLA
ASE 47 IB	CORTANTE ASE 47 IB	110	CORTANTE RTC
RTC 110	CORTANTE MAQUINAR ARO RTC 110	116	CORTANTE C. EUROPEIA COM 1 ESQUADRO
SUPL. RTC PLUS	CORTANTE SUPLEMENTAR RTC PLUS	117	CORTANTE CT
LAMINAS 1	CORTANTE DE FURAR LAMINAS EM Z COM 2 PISTAS	119	SUPLEMENTO B4-PER
LAMINAS-2	CORTANTE DE FURAR LAMINAS EM Z COM 3 PISTAS	100	CORTANTE ESQUADROS MANUAIS
LAMINAS-3	CORTANTE DE FURAR LAMINAS EM Z COM 2 PISTAS E 4 RASGOS	108	CORTANTE SUPLEMENTO DA C X I
ARI / AJI	CORTANTE ARI / AJI - NUEVA 2024	109	CORTANTE RT 80 F 75
COR 4900	CORTANTE COR 4900	111	CORTANTE PORTADAS
COR 4900 S	CORTANTE SUPLEMENTO COR 4900 S	112	CORTANTE SUPLEMENTO B5.HOR AROS MOVEIS
TE 3000 -P	CORTANTE RE 3000-PIVOTANTE	101	CORTANTE N22000 M. NOVO
ESTORES	CORTANTE ABRIR RASGO E FUROS EM CALHA DE ESTORES	102	CORTANTE PR-60
PB-04 PER. LACBRAGA	CORTANTE PB-04 PERIMETRAL	103	CORTANTE N24000 TRIRRAIL
TAMPAS OS	CORTANTE PARA MAQUINAR TAMPAS DA OS	092	CORTANTE DE ESQUADROS PNEUMATICO
BLOCOS IT/ST	BLOCOS PARA CORTANTE IT /ST	093	CORTANTE RESSOAMENTO N14200
SUPL. PB 04 P	CORTANTE SUPLEMENTO PB 04 PERIMETRAL	096	CORTANTE PR PK
SSB/SA	CORTANTE ESQ. SB/SA	097	CORTANTE DE FURAR E RASGAR TOPO
RCN	CORTANTE RCN	098	CORTANTE N23000 PERFIL REFORÇADO







CÓD.	REFERÊNCIA	CÓD.	REFERÊNCIA
099	CORTANTE B4 PERIMETRAL	058	CORTANTE FURAR SOLEIRA BAIXA DA B-3
089	CORTANTE N21000D- CLE D- TF 200 DUPLA	028	CORTANTE CORRIMÃO SIMPLES
08	CORTANTE B-5 COMPLETO	029	CORTANTE ESQ. MOLA + UNIÃO
081	CORTANTE N24000 MONOBLOCO S/NOVA	03	CORTANTE B-3 NORMAL
082	CORTANTE G90	030	CORTANTE CORTE DO APAINELADO
083	CORTANTE C/2 ALMA 2 LAMINAS	031	CORTANTE PARA CREMONE E FURO DA BARRA 8 E 6
084	CORTANTE FURAR E CORTAR BARETA CREMONE	032	CORTANTE PARA CORTE DE ABAS B-5
085	CORTANTE RASGO DA ÁGUA TC4200	033	CORTANTE A-40+A-35+A/45
086	CORTANTE T C D, B1 DUPLA	022	CORTANTE SR
087	CORTANTE P.M.T. HOR	023	CORTANTE ESQUADROS E UNIÕES
073	CORTANTE RASGAR BENGALAS PARA B5-HOR	024	CORTANTE N 22000 -----PB-09
074	CORTANTE AF PORTADAS	025	CORTANTE CORTE ABAS DA B5 + FURO
075	PEÇAS REF.188 (REDI)	026	CORTANTE ESQUADROS VEDA LUX+DOBRADICA
076	CORTANTE DIM 77	019	CORTANTE CO
077	CORTANTE N21000.DECORATIVA	02	CORTANTE C-S NORMAL
078	CORTANTE C-90 EUR FIXO	020	CORTANTE PF-90
069	CORTANTE N 23000	021	CORTANTE AX AXI ARI AZ
07	CORTANTE B5-NORMAL - N21000	016	CORTANTE GUILHOTINA
070	CORTANTE/ P M T	017	CORTANTE N12000/13/ OU CAMARA EUR.
071	CORTANTE ESQUADRO MISTO	018	CORTANTE MINI OU SP (BANHEIROS)
01	CORTANTE C.S. EURO	0128	CORTANTE UNIOES
011	CORTANTE CONFORT	0129	CORTANTE PNEUMATICO PARA FURAÇÃO BARETAS
0119	CORTANTE N24200	013	CORTANTE CANHÃO DA FECHADURA
012	CORTANTE B-40	014	CORTANTE MEDRUNHAR
0120	CORTANTE BX 910 A + PERNOS	015	CORTANTE GOTEIRA
048	CORTANTE 8100 AROS FIXOS M/NOVO	PRIME 1	CORTANTE PRIME 1 - PERIMETRAL
049	CORTANTE ESQUADROS UNIOES PR PK	PRIME 2	CORTANTE PRIME 2 - RETO
045	CORTANTE A.Z.	FX	CORTANTE FX
046	CORTANTE FURAR CALHAS DE PERCIANAS(1-MA)	33968599	CORTANTE ESQ. ATI-TRADIÇÃO
035	CORTANTE JANELAS DUPLAS	SUPL. CT	CORTANTE ESQUADROS + CAPAS CT
042	CORTANTE ESQUADROS ALUMINIO M. NOVO	33500001	CORTANTE CT + CT HOTEL + CT 100
043	CORTANTE 8100/2	CT 100	CORTANTE CT 100
037	CORTANTE FURAR CALHAS DE PERCIANAS	ARI C16	CORTANTE ARI C 16
038	CORTANTE ESQ.VEDA LUZ	33500002	CORTANTE CTE + CTE 18
039	CORTANTE P.R.E.	33500004	CORTANTE AJI E API + AJI E API C16
04	CORTANTE B-3 HORIZONTE	33500005	CORTANTE AJI E API FO CE + AJI E API FO C16
040	CORTANTE ESQ.MOLA MODELO NOVO	33500003	CORTANTE CW + CW MINIMAL
065	CORTANTE C.X.I. NOVOS	SUPL. CT 100	CORTANTE SUPLEMENTO CT 100 (ANICOLOR)
066	CORTANT/S A.L.V.	33968899	CORTANTE ESQUADRO INT. EXT. ARI AKI + GOTEIRA
067	CORTANTE N23000 HORIZONTE	PASSIVE HOUSE	CORTANTE PASSIVE HOUSE
06	CORTANTE B-5 HORIZONTE- N21000 HOR	SUPL. BENALUX	CORTANTE SUPLEMENTO BENALUX
060	CORTANTE C-90	ARI	CORTANTE ESQUADRO INT. EXT. ARI AKI
061	CORTANTE FECHO LATERAL CONFORT, TF-200	AM	CORTANTE AM
052	CORTANTE CE-DUPLA	AM-FO	CORTANTE AM-FOLHA OCULTA
053	CORTANTE FURAR CALHAS PERCIANAS (2-MA)	API 85	CORTANTE API 85
054	CORTANTE RASGAR PERCIANAS EM Z GRANDE	API CANAL 16	CORTANTE API CANAL 16
055	CORTANTE B3/4	AJI F.O C: E	CORTANTE AJI F.O. CANAL E.
057	CORTANTE CZ	AJI.FO-C16	CORTANTE AJI-FO-C16

LISTAGEM DE CORTANTES

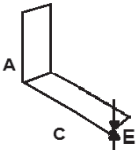
Mais modelos disponíveis, **consulte-nos!**

CÓD.	REFERÊNCIA	CÓD.	REFERÊNCIA
AJI-70	CORTANTES AJI-70	POLIS + BTF -301	CORTANTE POLIS + BTF VERSSAO 2020-00301
AJI-CANAL 16	CORTANTE AJI CANAL 16	PREMIER 2	CORTANTE ESQUADROS NA FOLHA - PREMIER
AKI	CORTANTE AKI	PREMIER CORTANTE PREMIER	
CT-EUR	CORTANTE CT-EUR	EVOLUTION ESQUADROS	CONJUNTO DE 2 CORTANTES
CW	CORTANTE CW		(AROS + FOLHAS) DE ESQUADROS
CW-MINIMAL	CORTANTE CW-MINIMAL		EVOLUTION 60 OU 70 OU 80
KRISTAL	CORTANTE KRISTAL	EVOLUTION	CORTANTE EVOLUTION
FL-INTERCALAR	CUNHO / CORTANTE FL-INTERCALAR	CUNHO COMUM	CORTANTE CUNHO COMUM
041	CORTANTE FL	SUPL. RT 70	CORTANTE SUPL. RT 70
059	CORTANTE CT BENELUX		(ESQ. 3 MATRIZES + CORTE BICOS)
062	CORTANTE XP	RT 70	CORTANTE RT 70
0122	CORTANTE AX MILLENNIUM	PORTÕES 4	CORTANTE DE PORTÕES
088	CORTANTE VEDA LUZ	SUPL. DOMO 72	CORTANTE SUPLEMENTO DOMO 72
125	CORTANTE CP	MONOBLOCO 72	CORTANTE MONOBLOCO RT72
131	CORTANTE CTE		
132	CORTANTE CL - CL PLUS		
144	CORTANTES CM		
136	CORTANTE CK		
151	CORTANTE FURAR RASGAR CAPA CTE		
153	CORTANTE ARI		
158	CORTANTE RCG 90°		
147	CORTANTE ADVANCE		
ELEGANCE 72	CORTANTE ELEGANCE 72		
RT 64-74	CORTANTE RT 64-74		
RTA 64/74	CORTANTE RTA 64/74		
SLIM INNOVATION	CORTANTE SLIM INNOVATION		
RTA 82 C16	CORTANTE RTA 82 C16		
GC16.V0	CORTANTE GC16.V0		
127	CORTANTE TE 2200 COMPLETO S/CX		
0127	CORTANTE TE2200 ESPECIAL		
122	CORTANTE RT90		
114	CORTANTE C60		
091	CORTANTE LIN28000 - F77		
RT100HS	CORTANTE BIBLOCO RT100HS		
RS 57 67 77 -S	CORTANTE RT 57 67 77 -- SUPLEMENTO		
RT 57 67 77	CORTANTE RT 57 67 77		
POLIS + BTF	CORTANTE POLIS + BTF		
EVOSLIDE	CUNHO EVOSLIDE		
POLIS + BTF - 101	CORTANTE POLIS + BTF VERSSAO 2020-00101		
POLIS + BTF 201	CORTANTE POLIS + BTF VERSSAO 2020-00201		

CATÁLOGO ESQUADROS FIXAÇÃO ZINCADOS

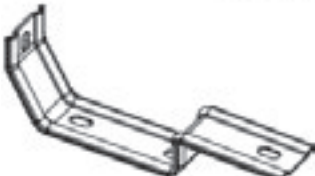
REFERÊNCIA	DESIGNAÇÃO PRODUTO (Compr.(C)xAltura(A)xEspessura(E) mm)	FOTO/ ESQUEMA
ESQ. 1111	ESQUADRO FIXAÇÃO EM CHAPA ZINCADA DE 117x56x1,5mm	 <p>Ref.1111</p>
ESQ. 1112	ESQUADRO FIXAÇÃO EM CHAPA ZINCADA DE 143x60x1,5mm	 <p>Ref.1112</p>
ESQ. 1113	ESQUADRO FIXAÇÃO EM CHAPA ZINCADA DE 120x75x1,5mm	 <p>Ref.1113</p>
ESQ. 1114	ESQUADRO FIXAÇÃO EM CHAPA ZINCADA DE 100x80x1,5mm	 <p>Ref.1114</p>
ESQ. 1115	ESQUADRO FIXAÇÃO EM CHAPA ZINCADA DE 1,5mm	 <p>Ref.1115</p>
ESQ. 1116	ESQUADRO FIXAÇÃO EM CHAPA ZINCADA DE 60x56x1,5mm	 <p>Ref.1116</p>
ESQ. 1117	ESQUADRO FIXAÇÃO EM CHAPA ZINCADA DE 1,5mm	 <p>Ref.1117</p>

ESQ. 1118 ESQUADRO FIXAÇÃO EM CHAPA ZINCADA DE 1,5mm

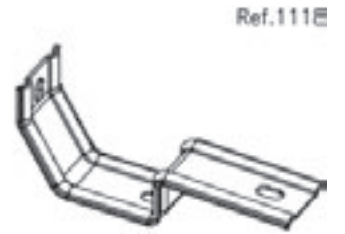

ESQ. 1119 ESQUADRO FIXAÇÃO EM CHAPA ZINCADA DE 1,5mm

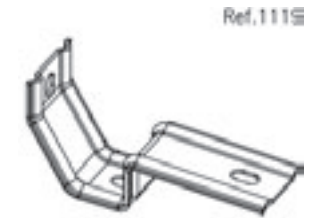

ESQ. 1120 ESQUADRO FIXAÇÃO EM CHAPA ZINCADA DE 1,5mm



ESQ. 1121 ESQUADRO FIXAÇÃO EM CHAPA ZINCADA DE 1,5mm



ESQ. 1122 ESQUADRO FIXAÇÃO EM CHAPA ZINCADA 76x64x1,5mm



ESQ. 1123 ESQUADRO FIXAÇÃO EM CHAPA ZINCADA 127,50x100x1,5mm



ESQ. 1124 ESQUADRO FIXAÇÃO EM CHAPA ZINCADA 117x81x1,5mm



ESQ. 1125 ESQUADRO FIXAÇÃO CHAPA ZINCADA DE 1,5mm



ESQ. 1126 ESQUADRO FIXAÇÃO EM CHAPA ZINCADA DE 1,5mm



Ref.1126

ESQ. 1127 ESQUADRO FIXAÇÃO EM CHAPA ZINCADA DE 143x122x1,5mm

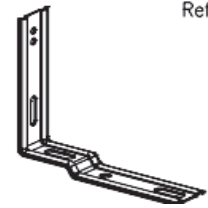

Ref.1127

ESQ. 1128 ESQUADRO FIXAÇÃO EM CHAPA ZINCADA DE 143x100x1,5mm



Ref.1128

ESQ. 1128 SUPL. ESQUADRO FIXAÇÃO SUPLEMENTO EM CHAPA ZINCADA DE 143x100x1,5mm



Ref.1128Sup.

ESQ. 1129 ESQUADRO FIXAÇÃO EM CHAPA ZINCADA DE 63x48,5x1,5mm



Ref.1129

ESQ. 1130 ESQUADRO FIXAÇÃO EM CHAPA ZINCADA DE 1,5mm



Ref.1130

ESQ. 1131 ESQUADRO FIXAÇÃO CHAPA ZINCADA DE 56x48,5x1,5mm



Ref.1131

ESQ. 1132 ESQUADRO FIXAÇÃO EM CHAPA ZINCADA DE 155x85x1,5mm

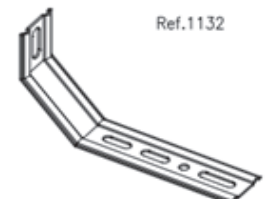

Ref.1132

ESQ. 1133 ESQUADRO FIXAÇÃO CHAPA ZINCADA DE 190x85x1,5mm

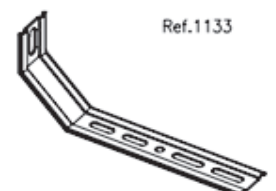

Ref.1133

ESQ. 1134 ESQUADRO FIXAÇÃO EM CHAPA ZINCADA DE 160x110x1,5mm



ESQ. 1135 ESQUADRO FIXAÇÃO CHAPA ZINCADA DE 180x1,5mm

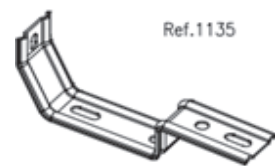

ESQ. 1136 ESQUADRO FIXAÇÃO CHAPA ZINCADA DE 200x1,5mm



ESQ. 1137 ESQUADRO FIXAÇÃO EM CHAPA ZINCADA DE 65x48,5x1,5mm



ESQ. 1138 ESQUADRO FIXAÇÃO EM CHAPA ZINCADA DE 1,5mm



ESQ. 1139 ESQUADRO FIXAÇÃO EM CHAPA ZINCADA DE 120x85x1,5mm



ESQ. 1140 ESQUADRO FIXAÇÃO EM CHAPA ZINCADA DE 140x80x1,5mm



ESQ. 1150 ESQUADRO FIXAÇÃO EM CHAPA ZINCADA DE 159x29x2mm



ESQ. 1151 ESQUADRO FIXAÇÃO EM CHAPA ZINCADA DE 180x80x1,5mm



DESIGNAÇÃO PRODUTO

(Compr.(C)xAltura(A)xEspessura(E) mm)

REFERÊNCIA

FOTO/ ESQUEMA

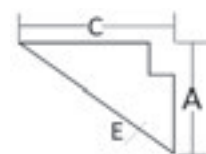

ESQ. 1141 ESQUADRO REFORÇO EM CHAPA ZINCADA DE 85x90x1,5mm



ESQ. 1142 ESQUADRO REFORÇO EM CHAPA ZINCADA DE 100x90x1,5mm



ESQ. 1143 ESQUADRO REFORÇO EM CHAPA ZINCADA DE 120x100x1,5mm



ESQ. 1144 ESQUADRO REFORÇO EM CHAPA ZINCADA DE 140x100x1,5mm



ESQ. 1145 ESQUADRO REFORÇO EM CHAPA ZINCADA DE 150x100x1,5mm



ESQ. 1146 ESQUADRO REFORÇO EM CHAPA ZINCADA DE 160x120x1,5mm



ESQ. 1147 ESQUADRO REFORÇO EM CHAPA ZINCADA DE 180x120x1,5mm



ESQ. 1148 ESQUADRO REFORÇO EM CHAPA ZINCADA DE 200x150x1,5mm



ESQ. 1149 ESQUADRO REFORÇO EM CHAPA ZINCADA DE 300x200x1,5mm



REFERÊNCIA	DESIGNAÇÃO PRODUTO (ESPESSURA x A x B mm)	FOTO/ ESQUEMA
PF-CRAVADO 1	PF/CRAVADO 22x16,8x2mm (200uni/saco)	
PF-CRAVADO 2	PF/CRAVADO 22x18,4x2mm (200uni/saco)	
PF-CRAVADO 3	PF/CRAVADO 38x32,5x2mm (200uni/saco)	
PF-CRAVADO 4	PF/CRAVADO 27x25x2mm (200uni/saco)	
PF-CRAVADO 5	PF/CRAVADO 41x30x2mm (100uni/saco)	
PF-CRAVADO 6	PF/CRAVADO 50,5x35x2mm (100uni/saco)	
PF-CRAVADO 7	PF/CRAVADO 27x23,5x2mm (200uni/saco)	
PF-CRAVADOS 8	PF/CRAVADO 24x14,5x2mm (200uni/saco)	

PF-CRAVADO 9	PF/CRAVADO 41x27x2mm	(100uni/saco)
PF-CRAVADO 10	PARAFUSO CRAVADO 33x27x2mm	(200uni/saco)
PF-CRAVADO 11	PARAFUSO CRAVADO 27x21x2mm	(200uni/saco)
PF-CRAVADO 12	PARAFUSO CRAVADO 46x35x2mm	(100uni/saco)
PF-CRAVADO 13	PARAFUSO CRAVADO 47,5x35x2mm	(100uni/saco)
PF-CRAVADO 14	PARAFUSO CRAVADO 68x35x2mm	(100uni/saco)
PF-CRAVADO 15	PARAFUSO CRAVADO 35x24x2m	(100uni/saco)
PF-CRAVADO 16	PARAFUSO CRAVADO 36x32,5x2mm	(200uni/saco)
PF-CRAVADO 17	PARAFUSO CRAVADO 22x14x1,5mm	(200uni/saco)
PF-CRAVADO 18	PARAFUSO CRAVADO 23,5x12x2mm	(200uni/saco)

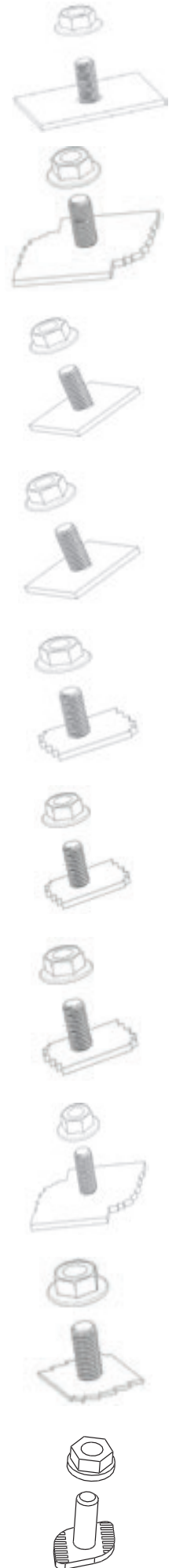



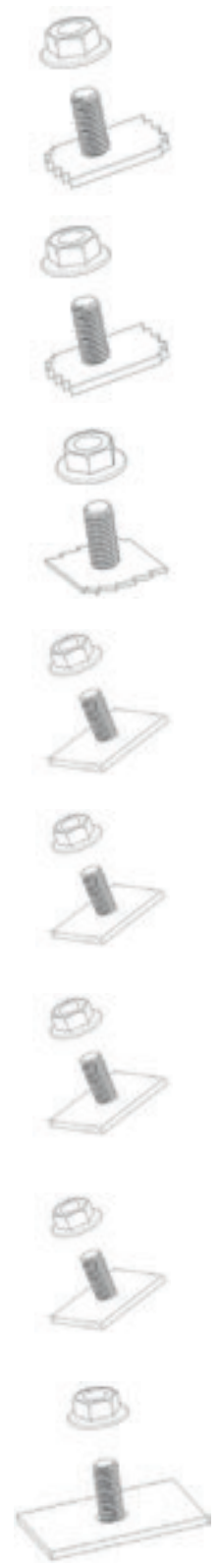

















PF-CRAVADO 19	PARAFUSO CRAVADO 27x18,4x2mm (200uni/saco)
PF-CRAVADO 20	PARAFUSO CRAVADO 24,5x18,5x2mm (200uni/saco)
PF-CRAVADO 21	PARAFUSO CRAVADO 22x16x2mm (200uni/saco)
PF-CRAVADO 22	PARAFUSO CRAVADO 42x29,5x2mm (100uni/saco)
PF-CRAVADO 23	PARAFUSO CRAVADO 40x30x2mm (100uni/saco)
PF-CRAVADO 24	PARAFUSO CRAVADO 39,5x29,5x2mm (100uni/saco)
PF-CRAVADO 25	PARAFUSO CRAVADO 39x30x2mm (100uni/saco)
PF-CRAVADO 26	PARAFUSO CRAVADO 42x27x2mm (100uni/saco)



CATÁLOGO ESQUADROS INOX











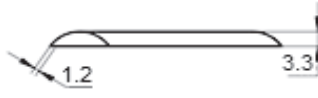





REFERÊNCIA	DESIGNAÇÃO PRODUTO		FOTO/ ESQUEMA
	Altura(A)x Largura(L)x Espessura(E) mm		
1	1	ESQUADRO DE ALINHAMENTO EM INOX 304 25,5x7.5x1.2mm (LISO)	
	1 A	ESQUADRO DE ALINHAMENTO EM INOX 304 25,5x7.5x0,8mm (LISO)	
	1 B	ESQUADRO DE ALINHAMENTO EM INOX 304 25,5x7.5x1mm (LISO)	
	1 C	ESQUADRO DE ALINHAMENTO EM INOX 304 25,5x7.5x1mm (PICADO 1,15mm)	
	1 D	ESQUADRO DE ALINHAMENTO EM INOX 304 25,5x7.5x1mm (PICADO 1,2mm)	
	1 P	ESQUADRO DE ALINHAMENTO EM INOX 304 25,5x7.5x1,2mm (PICADO 1,45mm)	
2	2	ESQUADRO DE ALINHAMENTO EM INOX 304 25x7x1.2mm (LISO)	
	2 A	ESQUADRO DE ALINHAMENTO EM INOX 304 25x7x1.5mm (LISO)	
	2 B	ESQUADRO DE ALINHAMENTO EM INOX 304 25x7x0,8mm (LISO)	
	2 C	ESQUADRO DE ALINHAMENTO EM INOX 304 25x7x1mm (LISO)	
	2 D	ESQUADRO DE ALINHAMENTO EM INOX 304 25x7x1mm (PICADO 1,4mm)	
	2 E	ESQUADRO DE ALINHAMENTO EM INOX 304 25x7x1mm (PICADO 2,2mm)	
	2 P	ESQUADRO DE ALINHAMENTO EM INOX 304 25x7x1mm (PICADO 1,5mm)	



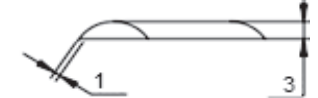











	3	ESQUADRO DE ALINHAMENTO EM INOX 304 38,1x 12,8 x1mm (LISO)	
3	3 A	ESQUADRO DE ALINHAMENTO EM INOX 304 38,1x 12,8 x0,8mm (LISO)	
	3 P	ESQUADRO DE ALINHAMENTO EM INOX 304 38,1x 12,8 x1mm (PICADO 1,3mm)	
4	4	ESQUADRO DE ALINHAMENTO EM INOX 304 45,3x 25,7 x0,8mm (ESTAMPADO 2mm)	
	4 A	ESQUADRO DE ALINHAMENTO EM INOX 304 45,3x 25,7 x0,8mm (ESTAMPADO 1,8mm)	
5	5	ESQUADRO DE ALINHAMENTO EM INOX 304 45x 22,7 x0,8mm (ESTAMPADO 2,2mm)	
6	6	ESQUADRO DE ALINHAMENTO EM INOX 304 54,5x32,2x0,8mm (ESTAMPADO 2,2mm)	
7	7	ESQUADRO DE ALINHAMENTO EM INOX 304 15x 5,1 x1mm (LISO)	
8	8	ESQUADRO DE ALINHAMENTO EM INOX 304 65,3x 31,7 x0,8mm (ESTAMPADO 6,8mm)	
	8 A	ESQUADRO DE ALINHAMENTO EM INOX 304 65,3x 31,7 x0,8mm (ESTAMPADO 7,4mm)	
9	9	ESQUADRO DE ALINHAMENTO EM INOX 304 50,2x 12,8 x1,2mm (PICADO 1,6mm)	
	9 A	ESQUADRO DE ALINHAMENTO EM INOX 304 50x 12,8 x1mm (PICADO 1,3mm)	
	10	ESQUADRO DE ALINHAMENTO EM INOX 304 50,1x 8,8 x1,5mm (PICADO 1,85mm)	
10	10 A	ESQUADRO DE ALINHAMENTO EM INOX 304 50,1x 8,8 x1,2mm (PICADO 1,40mm)	
	10 B	ESQUADRO DE ALINHAMENTO EM INOX 304 50,1x 8,8 x1,5mm (LISO)	
11	11	ESQUADRO DE ALINHAMENTO EM INOX 304 58x 35 x0,8mm (ESTAMPADO 3,8mm)	





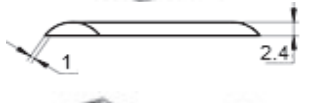









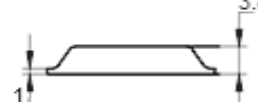

12	12	ESQUADRO DE ALINHAMENTO EM INOX 304 40x 15,9 x1mm (LISO)	
	13	ESQUADRO DE ALINHAMENTO EM INOX 304 40x 15.1 x0.8mm (LISO)	
	13 A	ESQUADRO DE ALINHAMENTO EM INOX 304 40x 15.1 x1mm (PICADO 1,3 mm)	
13	13 B	ESQUADRO DE ALINHAMENTO EM INOX 304 40x 15.1 x1mm (LISO)	
	13 C	ESQUADRO DE ALINHAMENTO EM INOX 304 40x 15.1 x1mm (PICADO 1,8 mm)	
	13 D	ESQUADRO DE ALINHAMENTO EM INOX 304 40x 15.1 x1mm (PICADO 1,6 mm)	
	14	ESQUADRO DE ALINHAMENTO EM INOX 304 25,2x 5,8 x0,8mm (LISO)	
	14 A	ESQUADRO DE ALINHAMENTO EM INOX 304 25,2x 5,8 x1mm (LISO)	
14	14 B	ESQUADRO DE ALINHAMENTO EM INOX 304 25,2x 5,8 x1,2mm (LISO)	
	14 C	ESQUADRO DE ALINHAMENTO EM INOX 304 25,2x 5,8 x1,5mm (LISO)	
15	15	ESQUADRO DE ALINHAMENTO EM INOX 304 37,5x 14.7 x1.2mm (ESTAMPADO 3,2mm)	
	16	ESQUADRO DE ALINHAMENTO EM INOX 304 39x 14.2 x1.2mm (PICADO 1,8 mm)	
	16 A	ESQUADRO DE ALINHAMENTO EM INOX 304 39x 14.2 x1mm (PICADO 1,6 mm)	
16	16 B	ESQUADRO DE ALINHAMENTO EM INOX 304 39x 14.2 x1mm (PICADO 1,2 mm)	
	17	ESQUADRO DE ALINHAMENTO EM INOX 304 45x 20.8 x0.8mm (ESTAMPADO 1,95 mm)	











1.2 mm  3.2 mm

17 A	ESQUADRO DE ALINHAMENTO EM INOX 304 45x 20.8 x1mm (ESTAMPADO 2,1 mm)	
18	18 ESQUADRO DE ALINHAMENTO EM INOX 304 30x 6.9 x2mm (LISO)	
	20 ESQUADRO DE ALINHAMENTO EM INOX 304 30x 4.7 x1mm (LISO)	
20 A	ESQUADRO DE ALINHAMENTO EM INOX 304 30x 4.7 x1,5mm (LISO)	
20	20 B ESQUADRO DE ALINHAMENTO EM INOX 304 30x 4.7 x0,8mm (LISO)	
	20 C ESQUADRO DE ALINHAMENTO EM INOX 304 25x 4.7 x0,6mm (LISO)	
20 P	ESQUADRO DE ALINHAMENTO EM INOX 304 30x 4.7 x1,2mm (LISO)	
21	ESQUADRO DE ALINHAMENTO EM INOX 304 25x 5.2 x1mm (LISO)	
21 A	ESQUADRO DE ALINHAMENTO EM INOX 304 25x 5.2 x0,8mm (LISO)	
21	21 B ESQUADRO DE ALINHAMENTO EM INOX 304 25x 5.2 x1,5mm (LISO)	
	21 C ESQUADRO DE ALINHAMENTO EM INOX 304 40x 5.2 x1mm (LISO)	
21 D	ESQUADRO DE ALINHAMENTO EM INOX 304 25x 5.2 x1,2mm (LISO)	
22	22 C ESQUADRO DE ALINHAMENTO EM INOX 304 34x 11.25 x0.8mm (PICADO 1,04mm)	
	23	ESQUADRO DE ALINHAMENTO EM INOX 304 25,2x 6.6 x1mm (LISO)
23	23 A ESQUADRO DE ALINHAMENTO EM INOX 304 25,2x 6.6 x1,5mm (LISO)	
	23 B ESQUADRO DE ALINHAMENTO EM INOX 304 25,2x 6.6 x1,2mm (LISO)	

	24	ESQUADRO DE ALINHAMENTO EM INOX 304 40,5x17.4x1.2mm (ESTAMPADO 3,3mm)	
			
24	24 A	ESQUADRO DE ALINHAMENTO EM INOX 304 40,5x17.4x1.2mm (ESTAMPADO 1,8mm)	
			
	24 B	ESQUADRO DE ALINHAMENTO EM INOX 304 40,5x17.4x0,8mm (LISO)	
	25	ESQUADRO DE ALINHAMENTO EM INOX 304 38x12x0.8mm (ESTAMPADO 3mm)	
	25 A	ESQUADRO DE ALINHAMENTO EM INOX 304 38x12x0.8mm (ESTAMPADO 1,2 mm)	
25	25 B	ESQUADRO DE ALINHAMENTO EM INOX 304 38x12x0.8mm (ESTAMPADO 1,34 mm)	
	25 C	ESQUADRO DE ALINHAMENTO EM INOX 304 38x12x0.8mm (ESTAMPADO 2,25mm)	
	26	ESQUADRO DE ALINHAMENTO EM INOX 304 36,5x9.6x1mm (ESTAMPADO 1,8mm)	
			
26	26 A	ESQUADRO DE ALINHAMENTO EM INOX 304 36,5x9.6x1mm (ESTAMPADO 3mm)	
			
	27	ESQUADRO DE ALINHAMENTO EM INOX 304 32x9,4x0,8mm (ESTAMPADO 2,5mm)	
			
27	27A	ESQUADRO DE ALINHAMENTO EM INOX 304 32x9,4x0,8mm (ESTAMPADO 2,30mm)	
			
28	28	ESQUADRO DE ALINHAMENTO EM INOX 304 25x5x0,8mm (LISO)	

29	ESQUADRO DE ALINHAMENTO EM INOX 304 40x 13.4 x1.2mm (PICADO 1,4mm)	
29 A	ESQUADRO DE ALINHAMENTO EM INOX 304 40x 13.4 x1mm (ESTAMPADO 3,5mm)	
29 B	ESQUADRO DE ALINHAMENTO EM INOX 304 40x 13.4 x1mm (LISO)	
29	29 C ESQUADRO DE ALINHAMENTO EM INOX 304 40x 13.4 x1.2mm (PICADO 2mm)	
29 D	ESQUADRO DE ALINHAMENTO EM INOX 304 40x 13.4 x1.2mm (ESTAMPADO 2,02mm)	
29 E	ESQUADRO DE ALINHAMENTO EM INOX 304 40x 13.4 x0,8mm (LISO)	
29 F	ESQUADRO DE ALINHAMENTO EM INOX 304 40x 13.4 x1,2mm (LISO)	
30	ESQUADRO DE ALINHAMENTO EM INOX 304 40,2x 18.4 x1.2mm (PICADO 1,5mm)	
30	30 A ESQUADRO DE ALINHAMENTO EM INOX 304 40,2x 18.4 x1mm (LISO)	
30 B	ESQUADRO DE ALINHAMENTO EM INOX 304 40,2x 18.4 x1.2mm (PICADO 1,8mm)	
31	31 ESQUADRO DE ALINHAMENTO EM INOX 304 13x 7.1 x1.2mm (LISO)	
32	32 ESQUADRO DE ALINHAMENTO EM INOX 304 36x 9.2 x1 (ESTAMPADO 2,4mm)	
33	33 ESQUADRO DE ALINHAMENTO EM INOX 304 45,3x 23.6 x0,8 mm (ESTAMPADO 2,25mm)	
34	34 ESQUADRO DE ALINHAMENTO EM INOX 304 40,2x 14.8 x0,8 (PICADO 1,03mm)	
34	34 A ESQUADRO DE ALINHAMENTO EM INOX 304 40,2x 14.8 x0,8 (PICADO 1,5mm)	
34 B	ESQUADRO DE ALINHAMENTO EM INOX 304 40,2x 14.8 x0,8 (PICADO 1,38mm)	

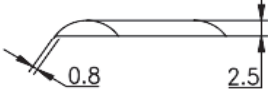
35	35	ESQUADRO DE ALINHAMENTO EM INOX 304 64x 38 x0.8mm (ESTAMPADO 9,35mm)	
37	37	ESQUADRO DE ALINHAMENTO EM INOX 304 45x 25,5 x0,8mm (ESTAMPADO 2,6mm)	
38	38	ESQUADRO DE ALINHAMENTO EM INOX 304 45x 22,2 x0.8 (ESTAMPADO 2,2mm)	 
39	39	ESQUADRO DE ALINHAMENTO EM INOX 304 44x 21,6 x1mm (ESTAMPADO 3,8mm)	 
40	40	ESQUADRO DE ALINHAMENTO EM INOX 304 38x 12.5 x1mm (PICADO 1,25mm)	
41	41	ESQUADRO DE ALINHAMENTO EM INOX 304 30x 14.9 x0.8mm (LISO)	
42	42	ESQUADRO DE ALINHAMENTO EM INOX 304 39x 13.1 x1.2mm (ESTAMPADO 1,9mm)	
43	43	ESQUADRO DE ALINHAMENTO EM INOX 304 30x 8.5 x0.8mm (ESTAMPADO 1,8 mm)	 
	44	ESQUADRO DE ALINHAMENTO EM INOX 304 35x 14 x0.8mm (PICADO 1,08mm)	
	44 A	ESQUADRO DE ALINHAMENTO EM INOX 304 38x 13,8 x0.8mm (ESTAMPADO 1,2mm)	 
44	44 B	ESQUADRO DE ALINHAMENTO EM INOX 304 38x 13,8 x0.8mm (ESTAMPADO 1,45mm)	 
	44 C	ESQUADRO DE ALINHAMENTO EM INOX 304 38x 13,8 x0.8mm (ESTAMPADO 2,05mm)	 

44D	ESQUADRO DE ALINHAMENTO EM INOX 304 35x14x0.8mm (PICADO 1,8mm)	
44E	ESQUADRO DE ALINHAMENTO EM INOX 304 35x14x0.8mm (PICADO 1mm)	
44F	ESQUADRO DE ALINHAMENTO EM INOX 304 38x13,8x0.8mm (ESTAMPADO 1,58mm)	 
45	ESQUADRO DE ALINHAMENTO EM INOX 304 26x8x1.2mm (PICADO 1,45mm)	
45 A	ESQUADRO DE ALINHAMENTO EM INOX 304 26x8x1.2mm (PICADO 1,65mm)	
46	ESQUADRO DE ALINHAMENTO EM INOX 304 45x24.8x0.8mm (PICADO 1,25mm)	
47	ESQUADRO DE ALINHAMENTO EM INOX 304 35,1x9x0,8mm (ESTAMPADO 2,5mm)	 
48	ESQUADRO DE ALINHAMENTO EM INOX 304 40x16,7x1.2mm (PICADO 1,45mm)	

49 49 ESQUADRO DE ALINHAMENTO EM INOX 304 25x**6.3**x0.8mm
(ESTAMPADO 2,1mm)

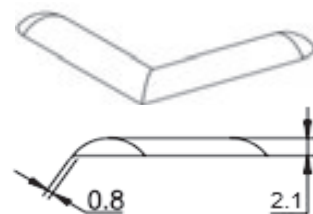

50 50 ESQUADRO DE ALINHAMENTO EM INOX 304 36x**14.3**x1.2mm
(ESTAMPADO 3,6mm)

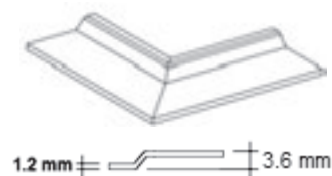

51 51 ESQUADRO DE ALINHAMENTO EM INOX 304 45,3x22,8x0,8mm
(ESTAMPADO 2,3 mm)

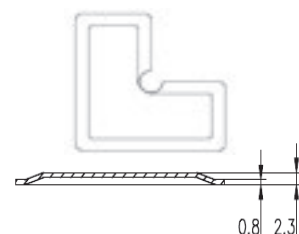

52 52 ESQUADRO DE ALINHAMENTO EM INOX 304 36x**14.3**x1.2mm
(ESTAMPADO 3,6mm)

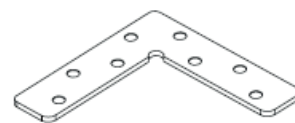



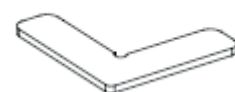

53 53 ESQUADRO DE ALINHAMENTO EM INOX 304 45,3x22,8x0,8mm
(ESTAMPADO 2,3 mm)

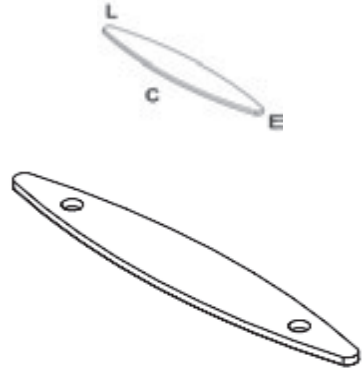

CATÁLOGO ESQUADROS ALUMÍNIO

REFERÊNCIA	DESIGNAÇÃO PRODUTO (Compr.(C)xLargura(L)xEspessura(E) mm)	FOTO/ ESQUEMA
ESQ.0009	ESQUADRO DE ALINHAMENTO EM ALUMÍNIO 60x 24,7 (PICADO 5,5 mm)	
ESQ. 0010	ESQUADRO DE ALINHAMENTO EM ALUMÍNIO 60x 10,7 (PICADO 5,3 mm)	
ESQ. 0011	ESQUADRO DE ALINHAMENTO EM ALUMÍNIO 60x 7 (PICADO 5,3 mm)	
ESQ. 0012	ESQUADRO DE ALINHAMENTO EM ALUMÍNIO 60x 14,7 (PICADO 5,5 mm)	
ESQ. 0013	ESQUADRO DE ALINHAMENTO EM ALUMÍNIO 65x 39,5x5 mm (PICADO 5,3 mm)	
ESQ. 0118 c/PERNO	ESQUADRO DE ALINHAMENTO EM ALUMÍNIO 60x 19,8 (LISO) + 2 PERNOS INOX DIN 916 M4x10	
ESQ. 0119 c/PERNO	ESQUADRO DE ALINHAMENTO EM ALUMÍNIO 76,5x 30,4 (LISO) + 2 PERNOS INOX DIN 916 M4x10	
ESQ. 0306	ESQUADRO DE ALINHAMENTO EM ALUMÍNIO 60x 20,4	
ESQ. 0307	ESQUADRO DE ALINHAMENTO EM ALUMÍNIO 60x 14,9 (PICADO 6,45 mm)	
ESQ. 9105	ESQUADRO DE ALINHAMENTO EM ALUMÍNIO 63,8x 14,4 (PICADO 3,85 mm)	
ESQ. 9306	ESQUADRO DE ALINHAMENTO EM ALUMÍNIO 63,8x 13,1 (PICADO 3,85 mm)	

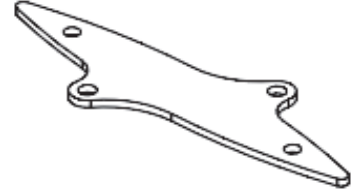
CATÁLOGO TOPOS

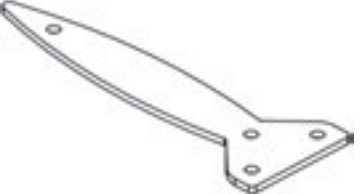
REFERÊNCIA	DESIGNAÇÃO PRODUTO (Compr.(C)xLargura(L)xEspessura(E) mm)	FOTO/ ESQUEMA
TOPO 120 SIMPLES (L-120 simples)	TOPO EM CHAPA DE ALUMÍNIO 1050 120x20x2,5mm	
TOPO 120 SEM ABAS (L-120)	TOPO EM CHAPA DE ALUMÍNIO 1050 120x20x3mm MÓVEL	
TOPO 120 COM 1 ABA (L-120 C/AB)	TOPO EM CHAPA DE ALUMÍNIO 1050 120x38x3mm MÓVEL	
TOPO 120 COM 2 ABAS (L120 -- 2 abas)	TOPO EM CHAPA DE ALUMÍNIO 1050 120x44x2,5mm	
TOPO 120 ALONGADO (T120 AI)	TOPO EM CHAPA DE ALUMÍNIO 1050 182,3x44,8x3mm	
TOPO 120 RABO DE PEIXE (19)	TOPO EM CHAPA DE ALUMÍNIO 1050 120x40x3mm	

SUPORE
LÂMINA 120
(Sup.L120)

SUPORE DIREITO EM CHAPA ALUMÍNIO 1050
170x40x4mm

SUPORE
LÂMINA 120
(Sup.L120)

SUPORE ESQUERDO EM CHAPA ALUMÍNIO 1050
170x40x4mm

TOPO 165
SIMPLES

TOPO EM CHAPA DE ALUMÍNIO 1050 165x27x2,5mm FIXO

TOPO 165
SEM ABAS

TOPO EM CHAPA DE ALUMÍNIO 1050 165x27x3mm MÓVEL

TOPO 165
COM 1ABA

TOPO EM CHAPA DE ALUMÍNIO 1050 165x27x3mm

TOPO 165
ALONGADO

TOPO EM CHAPA DE ALUMÍNIO 1050 165x27x3mm

TOPO 170
SIMPLES
(L170-Fixo)

TOPO EM CHAPA DE ALUMÍNIO 1050 170x32x3mm FIXO

TOPO 170
MÓVEL
(L170- Móvel)

TOPO EM CHAPA DE ALUMÍNIO 1050 170x32x3mm MÓVEL

TOPO 170
SIMPLES 4
FUROS
(L170*33)

TOPO EM CHAPA DE ALUMÍNIO 1050 170x33x3mm FIXO

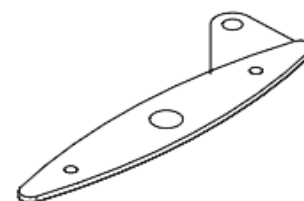
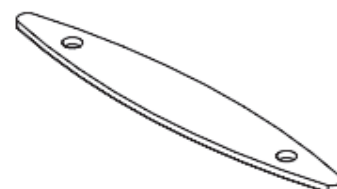

TOPO 170
COM 1 ABA
(L170- Movei
C/Aba)

TOPO EM CHAPA DE ALUMÍNIO 1050 170x32x3mm

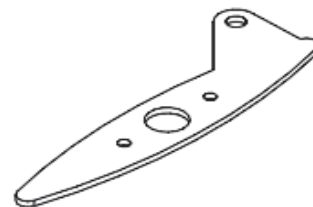

TOPO 170
ALONGADO

TOPO EM CHAPA DE ALUMÍNIO 1050 170x32x3mm



SUPORTE
LÂMINA 170
(Sup. L 170)

SUPORTE DIREITO EM CHAPA ALUMÍNIO 1050
203x40x4mm

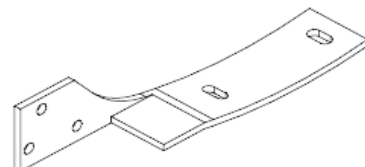

SUPORTE
LÂMINA 170
(Sup. L 170)

SUPORTE ESQUERDO EM CHAPA ALUMÍNIO 1050
203x40x4mm



TOPO 200
SIMPLES
(L-200)

TOPO EM CHAPA DE ALUMÍNIO 1050 200x25x2mm



TOPO 200
SIMPLES
(topo L
200*37,5)

TOPO EM CHAPA DE ALUMÍNIO 1050 200x37,5x3mm

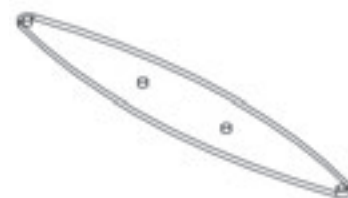

TOPO 200
SIMPLES
(topo L
200*37,5)

TOPO EM CHAPA DE ALUMÍNIO 1050 200x37,5x3mm

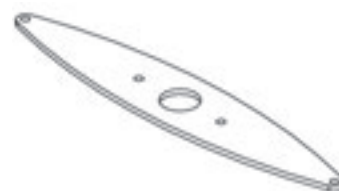

TOPO 200
COM 1 ABA
(L-200C/A)

TOPO EM CHAPA DE ALUMÍNIO 1050 200x34x3mm MÓVEL

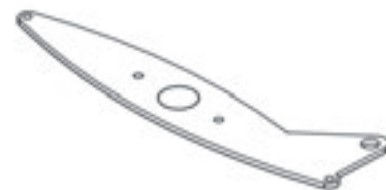

TOPO 200
COM2 ABAS

TOPO EM CHAPA DE ALUMÍNIO 1050 201,7x160x3mm

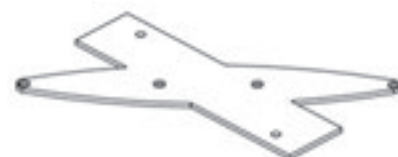

TOPO 200
ALONGADO

TOPO EM CHAPA DE ALUMÍNIO 1050 271,8x37,2x3mm FIXO



TOPO 200
ALONGADO

TOPO EM CHAPA DE ALUMÍNIO 1050 271,8x37,2x3mm MÓVEL



TOPO 250
SIMPLES

TOPO EM CHAPA DE ALUMÍNIO 1050 250x40x2,5mm



TOPO 250
SEM ABAS
(L250)

TOPO EM CHAPA DE ALUMÍNIO 1050 250x40x2,5mm MÓVEL



TOPO 250
COM 1 ABA
(L 250 C/ Aba)

TOPO EM CHAPA DE ALUMÍNIO 1050 250x40x2,5mm MÓVEL



SUPORTE
LÂMINA 250

SUPORTE DIREITO EM CHAPA ALUMÍNIO 1050
320x60x6mm

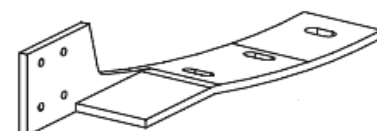

SUPORTE
LÂMINA 250

SUPORTE ESQUERDO EM CHAPA ALUMÍNIO 1050
170x40x4mm

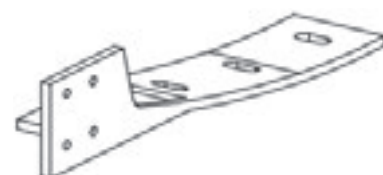

TOPO 300
ALONGADO

TOPO EM CHAPA DE ALUMÍNIO 1050 398,4x102,3x5mm FIXO

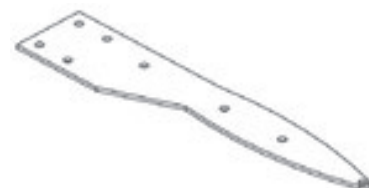

SUPORTE
LÂMINA 300

SUPORTE DIREITO EM CHAPA ALUMÍNIO 1050
320x60x6mm

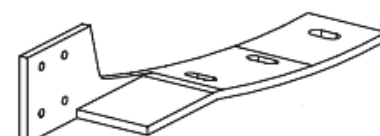

SUPORTE LÂMINA 300	SUPORTE ESQUERDO EM CHAPA ALUMÍNIO 1050 320x60x6mm
--------------------	-------------------------------------------------------

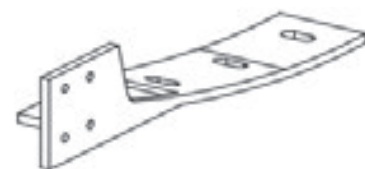

SUPORTE LÂMINA 450	SUPORTE DIREITO EM CHAPA ALUMÍNIO 1050 450x60x6mm
--------------------	------------------------------------------------------

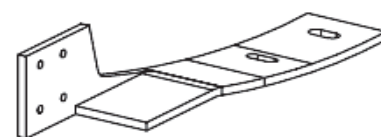

SUPORTE LÂMINA 450	SUPORTE ESQUERDO EM CHAPA ALUMÍNIO 1050 450x60x6mm
--------------------	-------------------------------------------------------

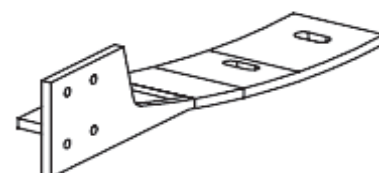

TOPO 500 SIMPLES	TOPO EM CHAPA DE ALUMÍNIO 1050 500x70x3mm
------------------	-------------------------------------------

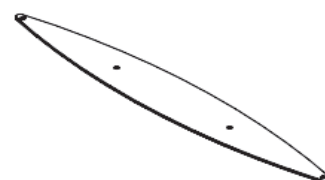

KIT P/ LÂMINAS 120	CONJUNTO DE PEÇAS
--------------------	-------------------

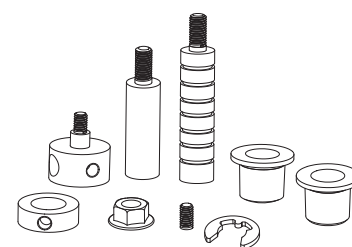



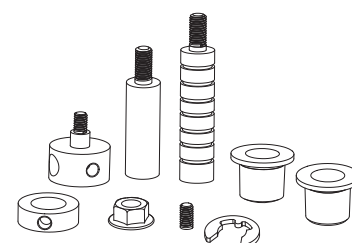





KIT P/ LÂMINAS 170 / 200 / 250	CONJUNTO DE PEÇAS
--------------------------------	-------------------



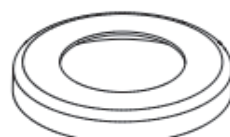

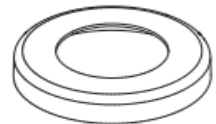





SUPORTE MOTOR (152)	SUPORTE DE MOTOR (LIGACAO SISTEMA ELÉTRICO) 55x30x5mm
---------------------	----------------------------------------------------------

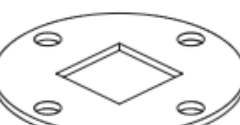

CATÁLOGO PRODUTOS DIVERSOS

REFERÊNCIA	DESIGNAÇÃO PRODUTO	FOTO/ ESQUEMA
ESPELHOS DE REMATE EM AÇO INOX 304 OU 316		
0015	ESPELHO EM INOX 304 POLIDO D=50mm, SEM FURO	
0015	ESPELHO EM INOX 304 POLIDO D=50mm, FURO 10 / 12 / 20,5 mm	
007	ESPELHO EM INOX 304 POLIDO D=70mm, FURO REDONDO 25/ 30/ 33,8/ 35/ 35/ 38/ 40mm	
007	ESPELHO EM INOX 304 POLIDO D=70mm, FURO QUADRADO 25 / 30 mm	
007	ESPELHO EM INOX 304 POLIDO D =70mm, FURO RECTANGULAR 35x8 / 40x8 mm	
006	ESPELHO EM INOX 304 POLIDO D=88mm, FURO REDONDO 42 / 43 / 45 / 48 / 51 / 61 mm	
006	ESPELHO EM INOX 304 POLIDO D=88mm, FURO QUADRADO 25 / 30 / 40 mm	
00039	ESPELHO EM INOX 304 POLIDO 86x86mm, FURO QUADRADO 25/ 30/ 40/ mm	
-	ESPELHO EM INOX 304 POLIDO D=88mm, FURO RECTANGULAR 35x8/ 40x8/ 40x20 mm	

PATERES DE FIXAÇÃO EM AÇO INOX 304-2B OU 316

-	PATER DE FIXAÇÃO EM INOX 304-2B D=47x2mm FURO CENTRAL 10,4/ 12,4 /20,4 mm	
008	PATER DE FIXAÇÃO EM INOX 304-2B D=65,5x2,5mm FURO CENTRAL RED. 25/ 30/ 33,8/ 35/ 38/ 40/mm	
008	PATER DE FIXAÇÃO EM INOX 304-2B D=65x2,5mm FURO CENTRAL QUADRADO 30mm	
005	PATER DE FIXAÇÃO EM INOX 304-2B D=84,5x3mm FURO CENTRAL RED. 43mm	
005	PATER DE FIXAÇÃO EM INOX 304-2B D=84,5x3mm FURO CENTRAL RED. 42/ 43/ 45/ 48/ 51mm	
005	PATER DE FIXAÇÃO EM INOX 304-2B D=84,5x3mm FURO CENTRAL QUADRADO 30/ 40mm	
-	PATER DE FIXAÇÃO EM INOX 304-2B 42x42x3mm FURO QUADRADO 10,1mm	
-	PATER DE FIXAÇÃO EM INOX 304-2B 83x83x3mm FURO RECTANGULAR 25x25/ 30x30/ 35x8/ 40x8/ 40x10/ 40x20mm	
-	PATER DE FIXAÇÃO EM INOX 304-2B 83x83x3mm FURO QUADRADO 40,5mm	

GRELHAS DE VENTILAÇÃO

Grelha N.º1	GRELHA DE VENTILAÇÃO EM CHAPA DE ALUMÍNIO 1050 MEIA DURA 130x128x0,5mm	
Grelha N.º1A	GRELHA DE VENTILAÇÃO EM CHAPA DE ALUMÍNIO 1050 MEIA DURA 130x128x1mm	
Grelha N.º1 B	GRELHA DE VENTILAÇÃO EM CHAPA DE INOX POLIDO 130x128x1mm	
Grelha N.º2	GRELHA DE VENTILAÇÃO EM CHAPA DE ALUMÍNIO 1050 MEIA DURA 255X130x0,5mm	
Grelha N.º2A	GRELHA DE VENTILAÇÃO EM CHAPA DE ALUMÍNIO 1050 MEIA DURA 255X130x1mm	
Grelha N.º2B	GRELHA DE VENTILAÇÃO EM CHAPA DE INOX POLIDO 255x130x1mm	
Grelha N.º3	GRELHA DE VENTILAÇÃO EM CHAPA DE ALUMÍNIO 1050 MEIA DURA 370x130x0,5mm	
Grelha N.º3A	GRELHA DE VENTILAÇÃO EM CHAPA DE ALUMÍNIO 1050 MEIA DURA 370x130x1mm	
Grelha N.º4	GRELHA DE VENTILAÇÃO EM CHAPA DE ALUMÍNIO 1050 MEIA DURA 255x202x0,5mm	
Grelha N.º4A	GRELHA DE VENTILAÇÃO EM CHAPA DE ALUMÍNIO 1050 MEIA DURA 255x202x1mm	
Grelha N.º5	GRELHA DE VENTILAÇÃO EM CHAPA DE ALUMÍNIO 1050 MEIA DURA 370x222x0,5mm	
Grelha N.º5A	GRELHA DE VENTILAÇÃO EM CHAPA DE ALUMÍNIO 1050 MEIA DURA 370x222x1mm	

OUTROS

044	KIT COMPASSO PROJETANTE EM INOX 304 KIT= COMPASSO + 4 PEÇAS A + 4 PEÇAS B +	3 PONTOS 8 PARAFUSOS C
-----	----------------------------------------------------------------------------------------------	-----------------------------------------

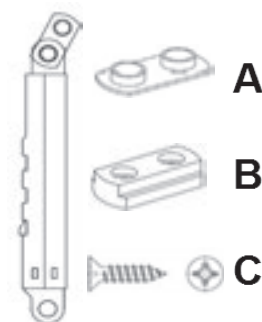

0046	KIT COMPASSO PROJETANTE EM INOX 304 KIT= COMPASSO + 4 PEÇAS A + 4 PEÇAS B +	6 PONTOS 8 PARAFUSOS C
------	----------------------------------------------------------------------------------------------	-----------------------------------------

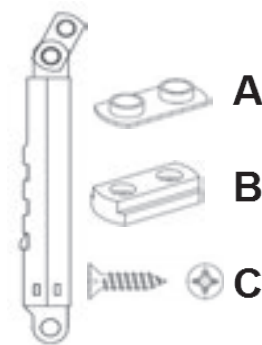

0042	TERMINAL DUPLO EM INOX 304 PARA SOLEIRA 65x23,5x1mm	
------	-----------------------------------------------------	--

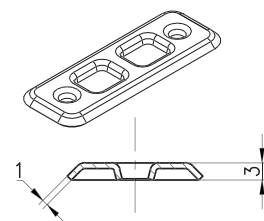

PRENSA PNEUMÁTICA	PRENSA PNEUMÁTICA	
-------------------	-------------------	--



PREGO	PREGO EM ALUMÍNIO REDONDO 4	
-------	-----------------------------	--



-	PNEUMÁTICO P/ CUNHO	
---	---------------------	--

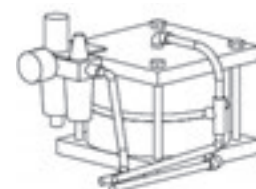

www.cuncortave.com







CUNCORTAVE
Fabrico de Cunhos e Cortantes, Lda.

Rua do Progresso, Pav. 10
4760-841 - Vilarinho das Cambas
V. N. de Famalicão
Portugal, EU

T. +351 252 319 196
geral@cuncortave.com

www.cuncortave.com